

# TeltoCharge

---

**INSTALLATION MANUAL**  
**North and Central America**

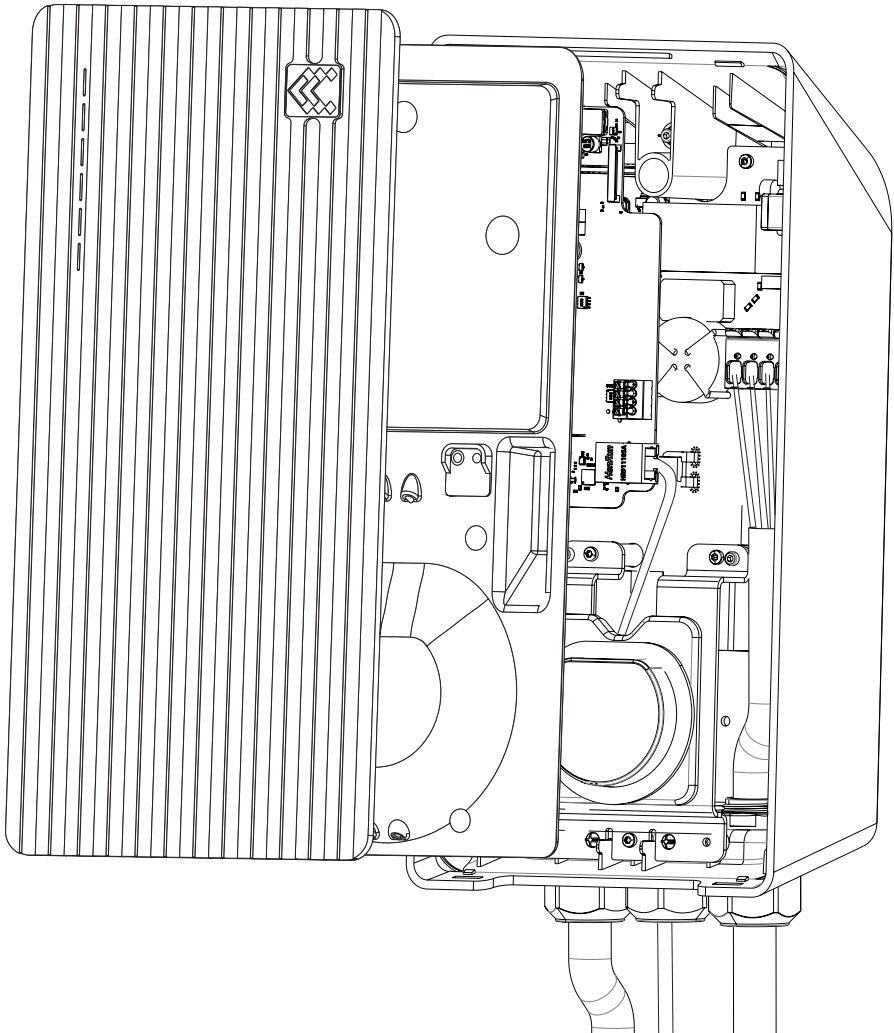

**PLACE A STICKER WITH A SECURITY CODE HERE**



**EN**

To stay up-to-date with the latest information about TeltoCharge installation, please check Teltonika Energy Wiki page (scan a QR code).

**ES**

Para mantenerse actualizado con la información más reciente de la instalación del TeltoCharge, por favor eche un vistazo a la página wiki de Teltonika Energy (escanee un código QR).

**FR**

Pour rester au courant des dernières informations concernant l'installation de TeltoCharge, veuillez consulter la page Teltonika Energy Wiki (scannez un code QR).



# CONTENTS

1. GENERAL SPECIFICATIONS	5
2. ELECTRICAL SPECIFICATIONS	6
3. PRODUCT CODE STRUCTURE	8
4. MARKING	9
5. SAFETY WARNINGS	10
6. REQUIRED TOOLS	11
7. INCLUDED MOUNTING PARTS	12
8. EV CHARGER MAIN ELEMENTS	13
9. CONNECTIONS	14
10. INSTALLATION PROCESS	15
11.1 Drilling	15
11.2 Housing installation	16
11.3 Electrical wiring	17
11.4 Closing the middle panel	18
11.5 Closing the front plate	19
11.6 Connection to the EV charger	20
11.7 Basic parameters	21
11.8 Installer parameters	22
11. LED INDICATORS (ERRORS)	24
12. DYNAMIC LOAD BALANCING	25
13. SAFETY AND MAINTENANCE INSTRUCTIONS	27

# 1. GENERAL SPECIFICATIONS

**A** Tethered (Type 1 cable)

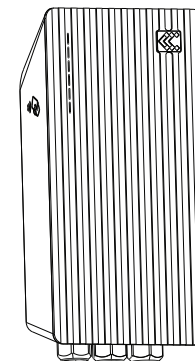

<b>B</b> Dimensions without cable	6.69x13.42x3.70 in (170x341x97 mm)
<b>C</b> Weight without cable	6 lbs / 2.8 kg
<b>D</b> Operating temperature	-22 °F - +122 °F / -30 °C - +50 °C
<b>E</b> NEMA rating	3R
<b>F</b> IK rating	IK10
<b>G</b> Certification	UL2594 / CSA C22.2 No. 280
<b>H</b> Compliance with	FCC Part 15B ISED UL2231-1 / CSA C22.2 No. 281.1 UL2231-2 / CSA C22.2 No. 281.2

**ES**

## ESPECIFICACIONES GENERALES

- A - Conectado (cable tipo 1)
- B - Dimensiones sin cable
- C - Peso sin cable
- D - Temperatura operacional
- E - Grado de protección IP
- F - Grado de protección IK
- G - Certificación
- H - Estándares

**FR**

## SPÉCIFICATIONS GÉNÉRALES

- A - Attaché (câble de type 1)
- B - Dimensions sans câble
- C - Poids sans câble
- D - Température de fonctionnement
- E - Indice IP
- F - Indice IK
- G - Certification
- H - Normes

## 2. ELECTRICAL SPECIFICATIONS

<b>A AC INPUT SPECIFICATIONS</b>	
	7,6 kW
<b>B</b> Input AC power connection	2 phases
<b>C</b> Input voltage	2 phases: (L-L) 240 ± 10% VAC
<b>D</b> Input current	32 A
<b>E</b> Rated frequency	50 / 60 Hz
<b>F</b> Standby power consumption	4 W
<b>G</b> Earth (ground) fault protection	6mA DC / 20 mA AC
<b>H</b> Overvoltage category	OVC III
<b>I</b> Protection against electric shock	Class I
<b>J AC OUTPUT SPECIFICATIONS</b>	
<b>K</b> AC output voltage range	Single phase 240 ± 10% VAC
<b>L</b> Connection standard	Type 1 cable
<b>M POWER CABLE</b>	
<b>N</b> Connection to the grid	NEMA 14-50 plug to the wall socket
<b>O</b> Max cable diameter	17.5 mm
<b>P</b> Wire cross section	6 -10 mm <sup>2</sup>

ES

### ESPECIFICACIONES ELÉCTRICAS

**A** - ESPECIFICACIONES DE LA ENTRADA DE CORRIENTE ALTERNA  
**B** - Conexión de energía de entrada de corriente alterna  
**C** - Voltaje de entrada  
**D** - Corriente de entrada  
**E** - Frecuencia asignada  
**F** - Consumo de energía de reserva  
**G** - Protección para falla de tierra (suelo)  
**H** - Categoría de sobretensión  
**I** - Protección contra descargas eléctricas  
**J** - ESPECIFICACIONES DE SALIDA DE CORRIENTE ALTERNA  
**K** - Rango de tensión de salida de corriente alterna  
**L** - Conexión estándar  
**M** - CABLE DE ALIMENTACIÓN  
**N** - Conexión a la red  
**O** - Diámetro máximo del cable  
**P** - Sección transversal de cables

FR

### CARACTÉRISTIQUES ÉLECTRIQUES

**A** - SPÉCIFICATIONS DE L'ENTRÉE AC  
**B** - Connexion de l'alimentation AC d'entrée  
**C** - Tension d'entrée  
**D** - Courant d'entrée  
**E** - Fréquence nominale  
**F** - Consommation en mode veille  
**G** - Protection contre les défauts de terre  
**H** - Catégorie de surtension  
**I** - Protection contre les chocs électriques  
**J** - SPÉCIFICATIONS DE LA SORTIE AC  
**K** - Plage de tension de sortie AC  
**L** - Norme de connexion  
**M** - CÂBLE D'ALIMENTATION  
**N** - Connexion au réseau  
**O** - Diamètre maximum du câble  
**P** - Section transversale du fil

### 3. PRODUCT CODE STRUCTURE

AAA-B-C-D-E-F-G-\*\*\*

Example: EVC1310P1

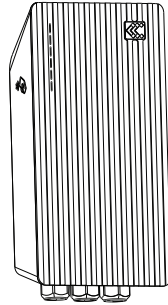

<b>A</b> Model	EVC
<b>B</b> Version	1
<b>C</b> Power	3 - 7,6 kW
<b>D</b> Connector	1 - tethered cable
<b>E</b> Connectivity	0 - without GSM modem
<b>F</b> Front plate color	P - grey R - red M - brown B - white W - wooden 0 - N/A
<b>G</b> Front finish	1 -  tethered cable 0 - without a front panel

**ES**

#### ESTRUCTURA DEL CÓDIGO DEL PRODUCTO

- A - Modelo
- B - Versión
- C - Poder
- D - Conector (cable incorporado)
- E - Conectividad (con modem GSM)
- F - Color de la placa frontal (gris, rojo, marrón, blanco)
- G - Acabado de la placa frontal (1 - cable incorporado; 0 - sin panel frontal)

**FR**

#### STRUCTURE DU CODE PRODUIT

- A - Modèle
- B - Version
- C - Alimentation
- D - Connecteur (câble attaché)
- E - Connectivité (sans modem GSM)
- F - Couleur de la plaque avant (gris, rouge, brun, blanc)
- G - Finition de la plaque avant (1 - câble attaché ; 0 - sans panneau frontal)

### 4. MARKING

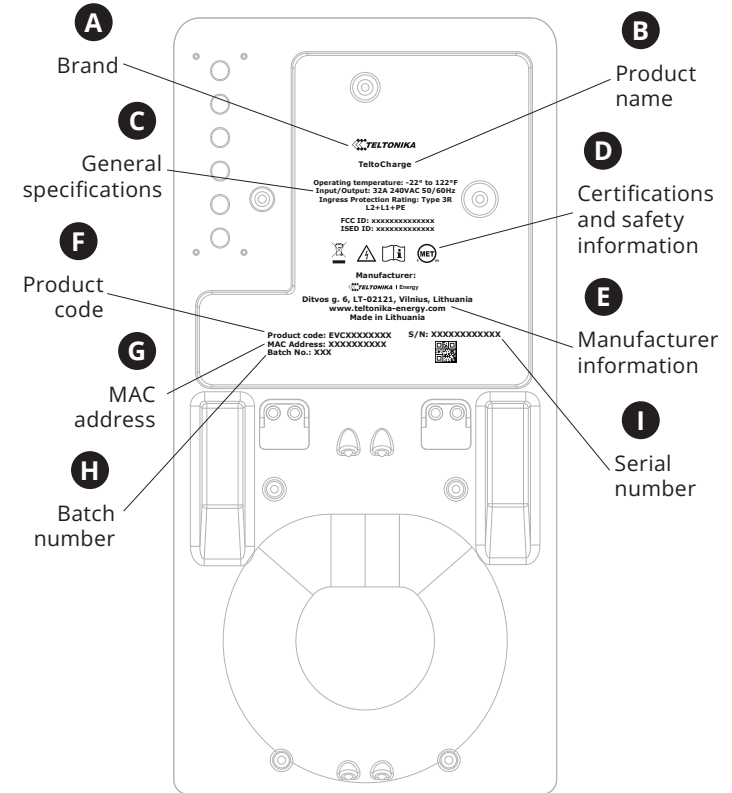

**ES**

#### ETIQUETADO

- A - Marca
- B - Nombre del producto
- C - Especificaciones generales
- D - Certificaciones e información de seguridad
- E - Información del fabricante
- F - Código del producto
- G - Dirección MAC
- H - Número de lote
- I - Número de serie

**FR**

#### MARQUAGE

- A - Marque
- B - Nom du produit
- C - Spécifications générales
- D - Certifications et Informations sur la sécurité
- E - Informations sur le fabricant
- F - Code produit
- G - Adresse MAC
- H - Numéro de lot
- I - Numéro de série

## 5. SAFETY WARNINGS



A



B



C



D



E

EN

### SAFETY WARNINGS

- A - Flying debris, risk of injury
- B - Risk of electric shock
- C - Caution
- D - Sharp elements, risk of injurious cuts
- E - Special waste treatment

FR

### AVERTISSEMENTS DE SÉCURITÉ

- A - Débris volants, risque de blessure
- B - Risque de choc électrique
- C - Attention
- D - Eléments tranchants, risque de coupures blessantes
- E - Traitement spécial des déchets

ES

### ADVERTENCIAS DE SEGURIDAD

- A - Escombros volantes, riesgo de lesión
- B - Riesgo de descarga eléctrica
- C - Precaución
- D - Elementos afilados, riesgo de cortes dañinos
- E - Tratamiento especial de residuos

## 6. REQUIRED TOOLS

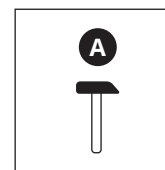

A

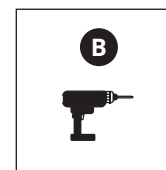

B

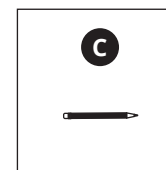

C

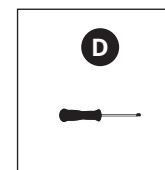

D

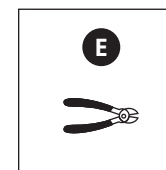

E

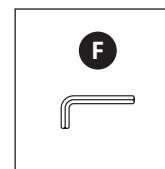

F

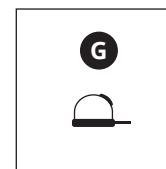

G

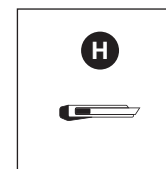

H

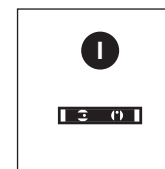

I

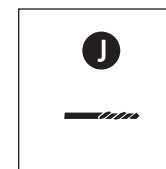

J

EN

### REQUIRED TOOLS

- A - Hammer
- B - Electric drill
- C - Pencil
- D - Screwdriver
- E - Cutting pliers
- F - Allen key 2,5 mm
- G - Measuring tape
- H - Utility knife
- I - Level
- J - Drill bit D6

ES

### HERRAMIENTAS REQUERIDAS

- A - Martillo
- B - Taladro eléctrico
- C - Lápiz
- D - Destornillador
- E - Pinzas de corte
- F - Llave Allen 2,5 mm
- G - Cinta métrica
- H - Cuchillo multiuso
- I - Nivel
- J - Broca D6

FR

### OUTILS REQUIS

- A - Marteau
- B - Perceuse électrique
- C - Crayon
- D - Tournevis
- E - Pince coupante
- F - Clé Allen 2,5 mm
- G - Ruban à mesurer
- H - Couteau universel
- I - Niveau
- J - Foret D6

## 7. INCLUDED MOUNTING PARTS

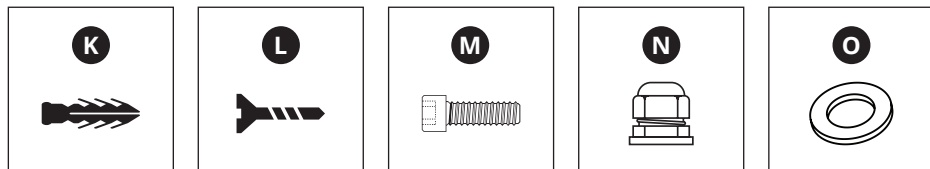

**EN**

### INCLUDED MOUNTING PARTS

**K** - Wall plugs 6x35 mm  
**L** - Pan head self-tapping screws galvanized steel  
**M** - DIN912 M3x8 screws  
**N** - Cable gland  
**O** - Rubber washer

**ES**

### PIEZAS DE MONTAJE INCLUIDAS

**K** - Tarugos 6x35 mm  
**L** - Tornillo autorroscante de cabeza troncocónica de acero galvanizado  
**M** - Tornillos DIN912 M3x8  
**N** - Pasamuros  
**O** - Arandela de goma

**FR**

### PIÈCES DE MONTAGE INCLUSES

**K** - Chevilles 6x35 mm  
**L** - Vis autotaraudeuses à tête cylindrique en acier galvanisé  
**M** - Vis DIN912 M3x8  
**N** - Presse-étoupe  
**O** - Rondelle en caoutchouc

## 8. EV CHARGER MAIN ELEMENTS

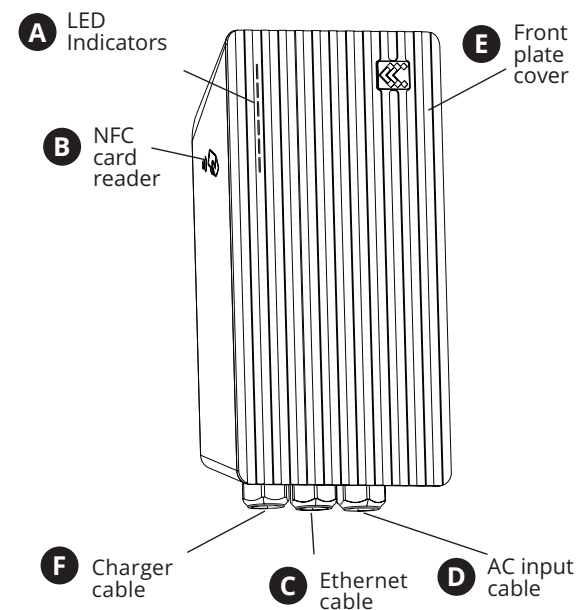

**ES**

### ELEMENTOS PRINCIPALES DEL CARGADOR DE EV

**A** - Indicadores LED  
**B** - Lector de tarjetas NFC (EMV)  
**C** - Entrada de cable Ethernet  
**D** - Cable de entrada de corriente eléctrica  
**E** - Cobertura de placa frontal  
**F** - Cable de carga

**FR**

### ÉLÉMENTS PRINCIPAUX DU CHARGEUR EV

**A** - Indicateurs LED  
**B** - Lector de carte NFC  
**C** - Entrée du câble Ethernet  
**D** - Câble d'entrée AC  
**E** - Couverture de la plaque avant  
**F** - Câble du chargeur

## 9. CONNECTIONS

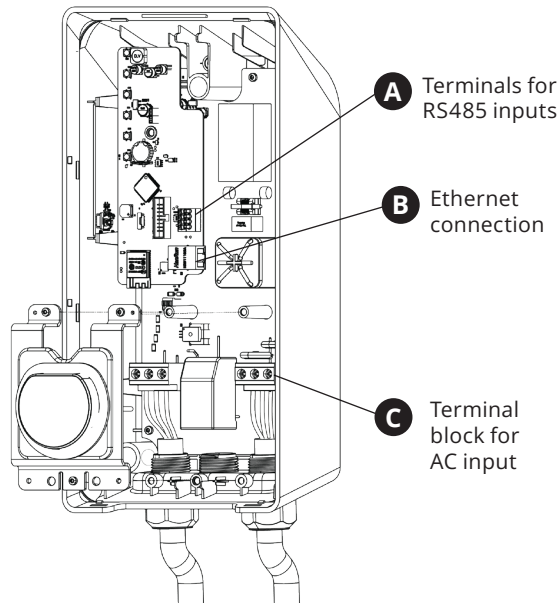

ES

### CONEXIONES

- A - Terminal para entrada RS485
- B - Conexión Ethernet
- C - Bloque de terminales para la entrada de corriente alterna

FR

### CONNEXIONS

- A - Terminal pour l'entrée RS485
- B - Connexion Ethernet
- C - Bornier pour l'entrée AC

**EN Note:** Shielded ethernet cable shall be used

**ES Nota:** Se debe utilizar un cable Ethernet blindado.

**FR Remarque:** Utilisez un câble Ethernet blindé.

## 10. INSTALLATION PROCESS

### 10.1 DRILLING

EN

#### DRILLING

- A - Place the drilling template on the wall in such way that the bottom holes are 24 inches - 4 feet (0.6 - 1.2 m) above the ground and make sure it is horizontal using the level. Mark the three fixing points
- B - Drill holes where the fixing points are marked
- C - Insert the wall plugs into the fixing holes

ES

#### PERFORACIÓN

- A - Coloque la plantilla de perforación en la pared de manera que los agujeros inferiores queden a una altura de entre 24 pulgadas y 4 pies (0,6 y 1,2 m) del suelo y asegúrese de que esté horizontal utilizando el nivel. Marque los tres puntos de fijación
- B - Taladre hoyos donde se marcan los puntos de fijación
- C - Inserte los tarugos en los hoyos de fijación

FR

#### FORAGE

- A - Placez le guide de perçage sur le mur de manière à ce que les trous inférieurs se trouvent à 0,6 - 1,2 m (24 pouces - 4 pieds) au-dessus du sol et assurez-vous qu'il est horizontal, à l'aide du niveau. Marquez les trois points de fixation
- B - Percez des trous à l'endroit où les points de fixation sont marqués
- C - Insérez les chevilles dans les trous de fixation

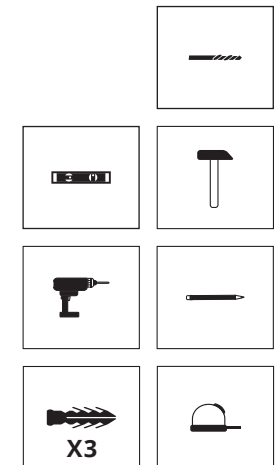
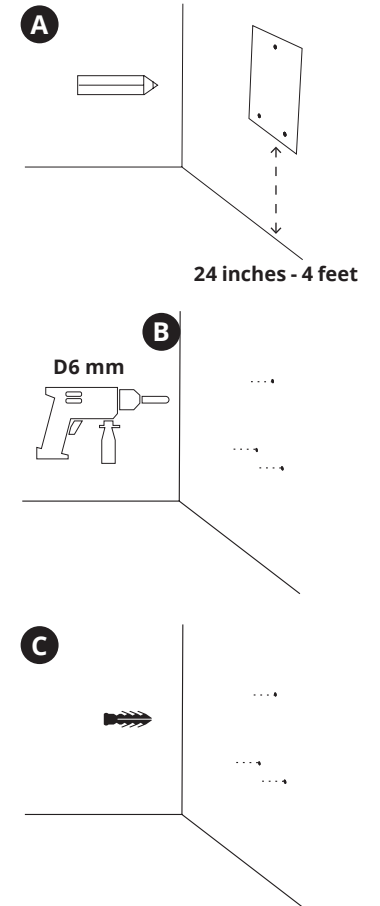



## 10. INSTALLATION PROCESS

### 10.2 HOUSING INSTALLATION

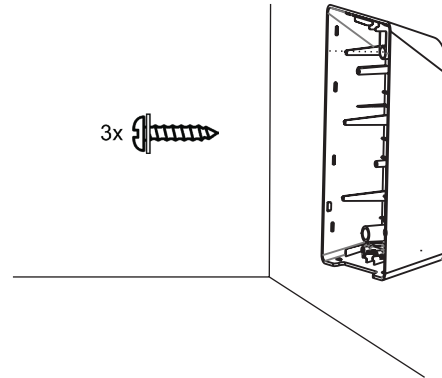

EN

#### HOUSING INSTALLATION

Fix the device on the wall by inserting the self-tapping screws with rubber washers (start with the top screw and make sure the housing is horizontal)

ES

#### INSTALACIÓN DE CARCASA

Fije el dispositivo sobre la pared insertando los tornillos autorroscantes con arandelas de goma (empiece con el tornillo superior y asegúrese que la caja esté horizontal)

FR

#### INSTALLATION DU BOÎTIER

Fixez l'appareil au mur en insérant les vis autotaraudeuses avec des rondelles en caoutchouc (commencez par la vis supérieure et assurez-vous que le boîtier est horizontal)

## 10. INSTALLATION PROCESS

### 10.3 ELECTRICAL WIRING

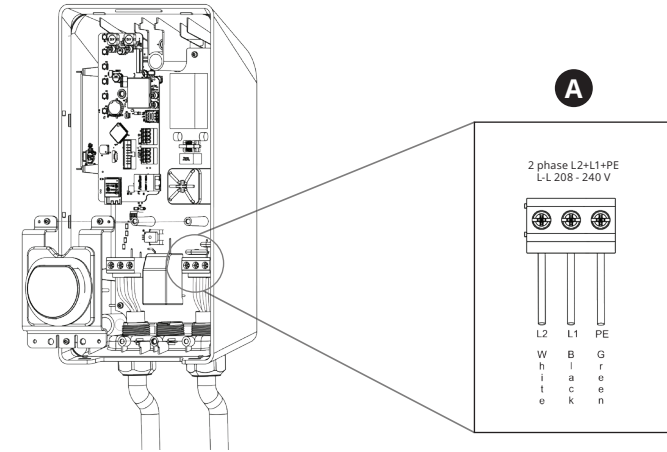

EN

#### ELECTRICAL WIRING

**A** - IT/TT two phase set up. Make sure the cable gland is properly mounted after the wiring.

ES

#### CABLEADO ELÉCTRICO

**A** - Montaje bifásico IT/TT. Asegúrese de que el prensaestopas esté bien montado después del cableado.

FR

#### CÂBLAGE ÉLECTRIQUE

**A** - Installation biphasée IT/TT. Assurez-vous que le presse-étoupe est correctement monté après le câblage.

**EN Notice 1:** The EVC131 (32Amp) product comes with a pre-wired NEMA 14-50 plug. This model have to be connected to a properly selected wall socket which meets the same NEMA 14-50 standard.

**Notice 2:** Voltages in different installations may vary. Please check configuration of Installer menu Difference between phases settings in mobile application and select either 120° (for 240 V grid) or 180° (for 120 V grid).

**ES Aviso 1:** El producto EVC131 (32Amp) viene con un enchufe NEMA 14-50 precableado. Este modelo debe conectarse a una toma de corriente de pared adecuada que cumpla la misma norma NEMA 14-50.

**Aviso 2:** Los voltajes en diferentes instalaciones pueden variar. Por favor, verifique la configuración del menú de Instalador. Diferencia entre la configuración de fases en la aplicación móvil y seleccione ya sea 120° (para una red de 240 V) o 180° (para una red de 120 V).

**FR Remarque 1 :** Le produit EVC131 (32Amp) est livré avec une prise NEMA 14-50 pré-câblée. Ce modèle doit être connecté à une prise murale correctement sélectionnée qui répond à la même norme NEMA 14-50.

**Remarque 2:** Les tensions des différentes installations peuvent varier. Veuillez vérifier la configuration du menu Installateur. Différence entre les paramètres de phases dans l'application mobile et sélectionnez soit 120° (pour un réseau de 240 V), soit 180° (pour un réseau de 120 V).

## 10. INSTALLATION PROCESS

### 10.4 CLOSING THE MIDDLE PANEL

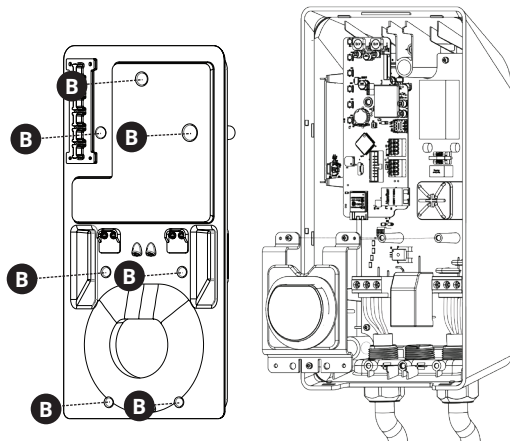

EN

#### CLOSING THE MIDDLE PANEL

- A** - Place a middle panel on the housing (the panel must click to the housing)
- B** - Fix it using DIN912 M3x8 screws

FR

#### FERMETURE DU PANNEAU CENTRAL

- A** - Placez un panneau central sur le boîtier (le panneau doit s'encliqueter sur le boîtier)
- B** - Fixez-le à l'aide de vis DIN912 M3x8

ES

#### CERRAR EL PANEL MEDIO

- A** - Posiciones un panel medio sobre la carcasa (el panel debe encajarse con la carcasa)
- B** - Ajústelo usando tornillos DIN912 M3x8

## 10. INSTALLATION PROCESS

### 10.5 CLOSING THE FRONT PLATE

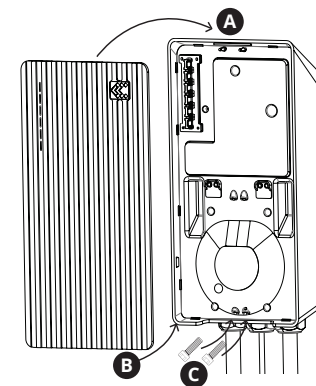

EN

#### CLOSING THE FRONT PLATE

- A** - Lock the top of the plate
- B** - Lock the bottom of the plate
- C** - Fix it using DIN912 M3x8 screws

FR

#### FERMETURE DE LA PLAQUE AVANT

- A** - Verrouillez la partie supérieure de la plaque
- B** - Bloquez la partie inférieure de la plaque
- C** - Fixez-la avec des vis DIN912 M3x8

ES

#### CIERRE DE LA PLACA FRONTAL

- A** - Cierre la parte superior de la placa
- B** - Cierre la parte inferior de la placa
- C** - Ajústelo usando tornillos DIN912 M3x8

# 10. INSTALLATION PROCESS

## 10.6 CONNECTION TO THE EV CHARGER

EN

### CONNECTION TO THE CHARGER

**Step 1** - Download the Teltonika Energy App



**Step 2** - Pair a charger and mobile device using Bluetooth. Device will ask to insert **Pairing code** which is represented by last 6 digits of the **Installer code**. Sticker with the security code can be found on the middle plate.



\* More details on pairing procedure can be found in FAQ section of Wiki page.  
**Step 3** - Connect to the charger using the app

ES

### CONEXIÓN CON EL CARGADOR

**Paso 1** - Descargue la aplicación de Teltonika Energy

**Paso 2** - Empareje un cargador y un dispositivo móvil mediante Bluetooth. El dispositivo pedirá que se introduzca el código de emparejamiento, que está representado por los últimos 6 dígitos del código de instalador. La pegatina con el código de seguridad se encuentra en la placa central.

\* Se pueden encontrar más detalles sobre el procedimiento de emparejamiento en la sección de preguntas frecuentes de la página Wiki.

**Paso 3** - Conecte al cargador usando la aplicación

FR

### CONNEXION AU CHARGEUR

**Étape 1** - Téléchargez l'application Teltonika Energy

**Étape 2** - Associez un chargeur et un téléphone portable en Bluetooth. L'appareil vous demandera d'insérer le code de jumelage qui est représenté par les 6 derniers chiffres du code donné par l'application. L'autocollant avec le code de sécurité se trouve sur la plaque centrale.

\* Vous trouverez plus de détails sur la procédure d'appairage dans la section FAQ de la page Wiki.

**Étape 3** - Connexion au chargeur à l'aide de l'application

# 10. INSTALLATION PROCESS

## 10.7 BASIC PARAMETERS

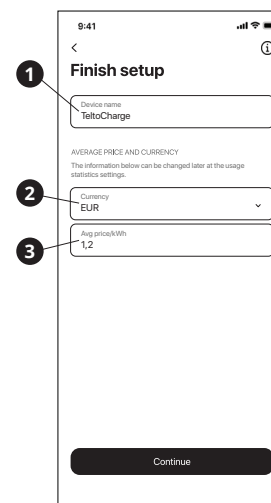

EN

### SET UP BASIC PARAMETERS

**Step 1** - Type the EV charger name

**Step 2** - Set currency

**Step 3** - Set average price of kWh

**Step 4** - In the next window enable authorization (if needed)

**Step 5** - Set installer parameters

**Step 6** - Confirm changes

FR

### CONFIGURATION DES PARAMÈTRES DE BASE

**Étape 1** - Tapez le nom du chargeur EV

**Étape 2** - Définir la monnaie

**Étape 3** - Fixer le prix moyen du kWh

**Étape 4** - Dans la fenêtre suivante, activez l'autorisation (si nécessaire)

**Étape 5** - Définir les paramètres de l'installateur

**Étape 6** - Confirmez les changements

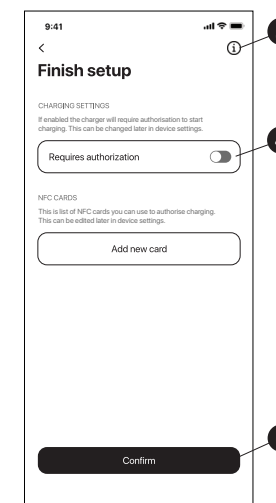

ES

### CONFIGURE PARÁMETROS BÁSICOS

**Paso 1** - Escriba el nombre del cargador EV

**Paso 2** - Configure la moneda

**Paso 3** - Establezca el precio promedio de kWh

**Paso 4** - En la siguiente ventana, permita la autorización, de ser necesario

**Paso 5** - Configure los parámetros del instalador

**Paso 6** - Confirme los cambios

# 10. INSTALLATION PROCESS

## 10.8 INSTALLER PARAMETERS

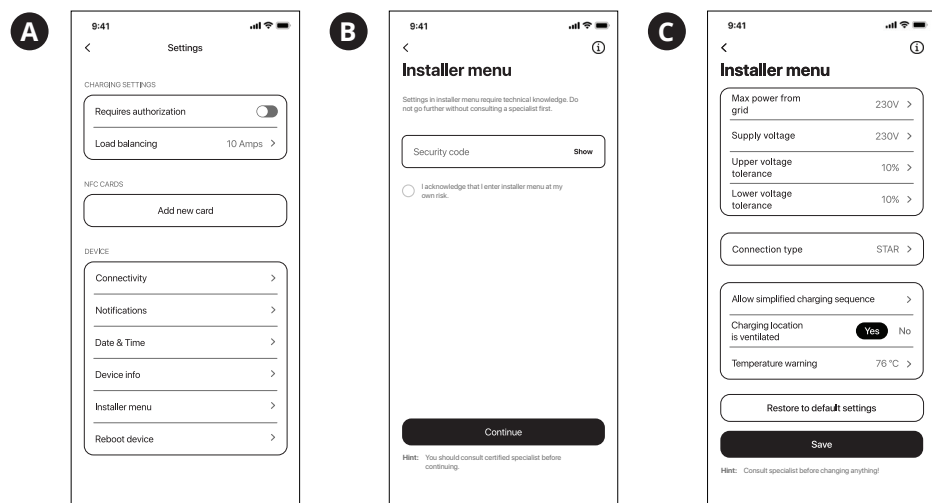

FR

## CONFIGURER LES PARAMÈTRES DE L'INSTALLATEUR

A - Le menu Installateur est accessible via :

- fenêtre de l'assistant de première connexion (section 10.7, étape 5)
- paramètres de l'application

B - Chaque fois, il sera demandé à l'installateur de taper un code de sécurité. A l'origine, le code se trouve sur la plaque centrale autocollant. Veuillez vous souvenir de l'endroit où il se trouve si vous le remplacez.

C - Si le code de sécurité est tapé correctement, l'installateur peut accéder aux paramètres de l'installateur. Une explication mise à jour et détaillée peut être trouvée sur la page Wiki de Teltonika Energy (scanner un QR code).

EN

## SET UP BASIC PARAMETERS

A - Installer menu can be reached via:

- first time connection wizard window (Section 10.7, step 5)
- app settings

B - Every time an installer will be requested to type in a security code. Originally, the code can be found on the middle plate sticker. Please remember the place if you replace it.

C - If the security code is typed correctly, the installer can reach Installer parameters. Updated and detailed explanation can be found on the Teltonika Energy Wiki page (scan a QR code).



ES

## CONFIGURE PARÁMETROS BÁSICOS

A - El menú del instalador se puede alcanzar a través de:

- Ventana del asistente de la primera conexión (sección 10.7, paso 5)
- Configuraciones de la aplicación

B - Cada vez se un instalador le pedirá escribir un código de seguridad. Originalmente, el código se puede encontrar en la etiqueta de la placa media. Por favor recuerde el lugar si lo reemplaza.

C - Si se escribe el código de seguridad correctamente, el instalador puede alcanzar los parámetros del instalador. Se puede encontrar una explicación actualizada y detallada en la página wiki de Teltonika Energy (escanee un código QR).

## 11. LED INDICATORS (ERRORS)

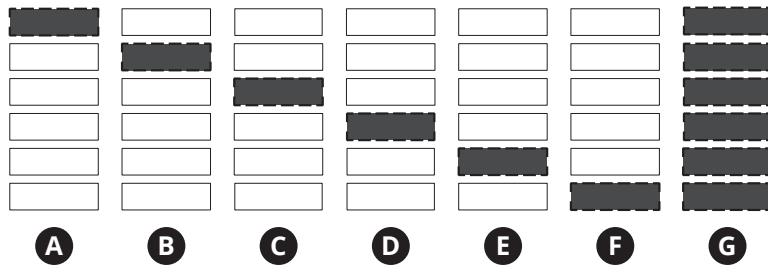

EN

### RED LED INDICATORS (ERRORS)

- A** - Input voltage Error
- B** - Output voltage or current fail
- C** - Current leakage detected
- D** - Connectivity Error
- E** - Temperature Error
- F** - Internal Errors (not listed)
- G** - Faulty connection to EV

### IN CASE OF ERROR:

**D** error - check cable connection, disconnect it, inspect socket for damage or foreign objects and reconnect.  
**A, B, C, or F** errors - try to reboot your TeltoCharge device, if it does not help, make sure your power grid is not overloaded.  
**A, B, C, F** errors - if you already attempted step 1 and 2 and it did not work, contact your installer.

ES

### INDICADORES LED (ERRORES)

- A** - Error de voltaje de entrada
- B** - Tensión de salida o fallo actual
- C** - Filtración actual detectada
- D** - Error de conectividad
- E** - Errores de temperatura
- F** - Errores internos (no mencionados)
- G** - Conexión defectuosa al EV

### EN CASO DE ERRORES

Error **D** - Eche un vistazo a la conexión del cable, desconéctelo, inspecciones

si la toma tiene daños u objetos extraños y vuelva a conectar.  
 Errores **A, B, C, o F** - Intente reiniciar su dispositivo TeltoCharge. Si no ayuda, asegúrese que su red de alimentación no esté sobrecargada.  
 Errores **A, B, C y F** - Si ya intentó los pasos 1 y 2 y no funcionaron, contacte a su instalador.

FR

### INDICATEURS À DEL (ERREURS)

- A** - Erreur de tension d'entrée
- B** - Défaut de tension ou de courant de sortie
- C** - Fuite de courant détectée
- D** - Erreur de connectivité
- E** - Erreurs de température
- F** - Erreurs internes (non répertoriées)
- G** - Connexion défectueuse à l'EV

### EN CAS D'ERREURS

Erreur **D** - vérifiez la connexion du câble, débranchez-le, vérifiez que la prise n'est pas endommagée ou qu'il n'y a pas de corps étrangers et rebranchez-le.  
 Erreurs **A, B, C ou F** - essayez de redémarrer votre appareil TeltoCharge, si cela ne vous aide pas, vérifiez que votre réseau électrique n'est pas surchargé.  
 Erreurs **A, B, C, F** - si vous avez déjà tenté les étapes 1 et 2 et que cela n'a pas fonctionné, contactez votre installateur.

## 12. DYNAMIC LOAD BALANCING

EN

### DYNAMIC LOAD BALANCING

The product can connect with a dedicated smart meter and, according to its readings, adjust the electrical power consumption. Such functionality protects the house electrical grid from overload during peak hours and optimizes energy usage to meet users' habits. The smart meter will always be installed in the source electrical cabinet (A). Dynamic Load Balancing checks how busy the house grid is and lets the charger know to increase or decrease charging power accordingly.

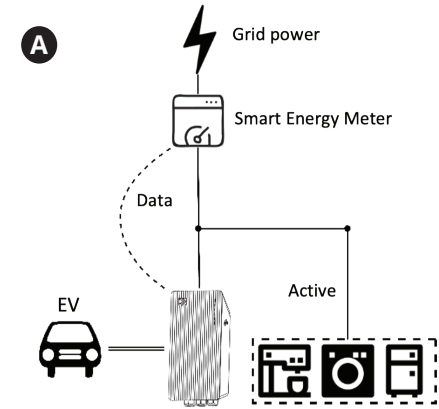

### SMART METER AND TELTOCHARGE WIRING

Picture B shows where the energy meter connection pins are located. Because energy meters can have an individual pins layout, please pay attention to the pin names when placing in the TeltoCharge product. Connection points in different energy meters might vary.

### SUPPORTED ENERGY METERS

We constantly test and add new supported devices to the list to ensure broader applicability and compatibility. To reach the list of all the supported Smart Energy Meters and read how to connect them properly, check a Teltonika Energy Wiki page (scan a QR code).

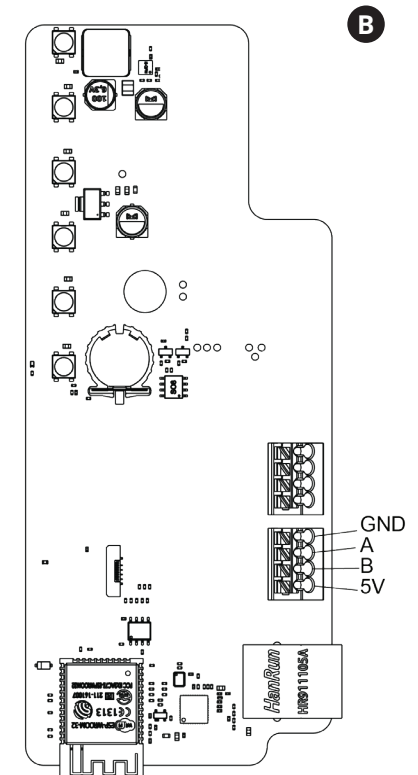

## 12. DYNAMIC LOAD BALANCING

ES

### EQUILIBRIO DINÁMICO DE CARGA

El producto se puede conectar con un contador inteligente dedicado y, según sus lecturas, ajuste el consumo de energía eléctrica. Dicha funcionalidad protege la red eléctrica de la carcasa de descargas durante horas picos y optimiza el uso de energía a los hábitos de los usuarios. El contador inteligente siempre se instalará en el armario eléctrico de fuente (A). El equilibrio dinámico de carga verifica qué tan ocupada está la red eléctrica y le deja saber al cargador el aumento o la disminución del poder de carga debidamente.

### EL CONTADOR INTELIGENTE Y EL CABLEADO TELTOCHARGE

La imagen B muestra dónde se encuentra ubicadas las clavijas de conexión del contador de energía. Debido a que los contadores de energía pueden tener diseños individuales de clavijas, por favor preste atención a los nombres de las clavijas al colocarlos en el producto TeltoCharge. Los puntos de conexión en diferentes contadores de energía pueden variar.

### CONTADORES RESPALDADOS DE ENERGÍA

Constantemente probamos y añadimos nuevos dispositivos respaldados a la lista para asegurar la aplicabilidad más amplia y la compatibilidad. Para alcanzar la lista de todos los Contadores Inteligentes de Energía respaldados, y leer cómo conectarlos apropiadamente, eche un vistazo a la página wiki de Teltonika Energy (escanee un código QR).

FR

### ÉQUILIBRAGE DYNAMIQUE DES CHARGES

Le produit peut se connecter à un compteur intelligent dédié et, en fonction de ses relevés, ajuster la consommation électrique. Cette fonctionnalité permet de protéger le réseau électrique de la maison contre les surcharges pendant les heures de pointe et d'optimiser la consommation d'énergie en fonction des habitudes des utilisateurs. Le compteur intelligent sera toujours installé dans l'armoire électrique source (A). L'équilibrage dynamique de la charge vérifie le niveau d'utilisation du réseau électrique de la maison et indique au chargeur qu'il doit augmenter ou réduire la puissance de charge en conséquence.

### CÂBLAGE DE COMPTEUR INTELLEIGENT ET DE TELTOCHARGE

L'image B montre l'emplacement des broches de connexion du compteur d'énergie. Comme les compteurs d'énergie peuvent avoir une disposition de broches individuelle, veuillez prêter attention aux noms des broches lors du placement dans le produit TeltoCharge. Les points de connexion des différents compteurs d'énergie peuvent varier.

### COMPTEURS D'ÉNERGIE SUPPORTÉS

Nous testons et ajoutons constamment de nouveaux appareils pris en charge à la liste afin de garantir une applicabilité et une compatibilité plus larges. Pour accéder à la liste de tous les compteurs d'énergie intelligents pris en charge et savoir comment les connecter correctement, consultez une page Teltonika Energy Wiki (scannez un code QR).

## 13. SAFETY AND MAINTENANCE INSTRUCTIONS

EN

Installation, maintenance, and servicing of the charger must be done only by the personnel with relevant qualifications under the applicable local regulations. Unauthorized installation and modifications make the manufacturer's warranty void.

Do not use the charger if the enclosure or connector is cracked, opened, broken, or shows any other indication of damage. If the connector begins to melt or emits smoke, do not touch it. If possible, stop charging activities.

Before opening the cover or cleaning the charger, power down the device. Do not use cleaning solvents on any part of the charger. Use a clean, dry cloth to remove dust and dirt. Do not open the cover in the rain.

Use the TeltoCharge charger under the operating parameters and within normal ambient conditions specified in the General and Electrical Specifications. Avoid installing the charger in a place that is under extreme weather conditions or is directly impacted by sunlight.

### SIMPLIFIED DECLARATION OF CONFORMITY

Hereby, Teltonika Energy declares that TeltoCharge equipment is in compliance with UL2594 and UL 2331.

This Class B digital apparatus complies with Canadian ICES-003.

### INTERFERENCE STATEMENT

This device complies with Part 15 of the FCC Rules and Innovation, Science and Economic Development Canada licence-exempt RSS standard(s). Operation is subject to the following two conditions: (1) this device may not cause interference, and (2) this

device must accept any interference, including interference that may cause undesired operation of the device.

### SAFETY RECOMMENDATIONS

Follow all the safety and installation instructions carefully.

Failure to follow instructions may be a safety hazard and/or cause equipment malfunction.

Any resulting damage due to disregard or actions contrary to the instructions in this manual is excluded from the product warranty.

### MODIFICATION STATEMENT

Teltonika Energy has not approved any changes or modifications to this device by the user. Any changes or modifications could void the user's authority to operate the equipment.

### CONNECTOR RECOMMENDATIONS AND INSTALLATION INSTRUCTIONS

Do not use if the charging cable is frayed, has broken insulation, or has any signs of damage or the vehicle plug or electrical outlet is dirty, wet, or damaged.

Do not use the charging cable with a cable adaptor or an extension cable.

Under any circumstances, do not tighten the charging cable while it is connected.

### FCC CLASS B DIGITAL DEVICE NOTICE

This equipment has been tested and found to comply with the limits for a Class B digital device, pursuant to part 15 of the FCC Rules. These limits are designed to provide reasonable protection against harmful interference in a residential installation. This equipment generates, uses and can



## 13. SAFETY AND MAINTENANCE INSTRUCTIONS

radiate radio frequency energy and, if not installed and used in accordance with the instructions, may cause harmful interference to radio communications. However, there is no guarantee that interference will not occur in a particular installation. If this equipment does cause harmful interference to radio or television reception, which can be determined by turning the equipment off and on, the user is encouraged to try to correct the interference by one or more of the following measures:

- Reorient or relocate the receiving antenna.
- Increase the separation between the equipment and receiver.
- Connect the equipment into an outlet on a circuit different from that to which the receiver is connected.
- Consult the dealer or an experienced radio/TV technician for help.

### RADIATION EXPOSURE STATEMENT

This device complies with FCC and ISED radiation exposure limits. The antenna should be installed and operated with minimum distance of 20 cm between the radiator and your body. This transmitter must not be co-located or operating in conjunction with any other antenna or transmitter.

### INSTALLATION INSTRUCTIONS

Ensure that the mounting surface can adequately support the weight of the charger and withstand mechanical forces associated with usage.

The charger must be permanently connected to the electrical Earth of the installation.

Do not install the charger in direct sunlight, or near flammable, explosive, or combustible materials,

chemicals or solvents, gas pipes or steam outlets, radiators or batteries, and areas prone to flooding, high humidity and running water.

### ELECTRICAL PROTECTION

The power supply line must be wired to an existing installation and be in accordance with local regulations.

### DISPOSAL ADVICE

In accordance with the Directive 2012/19/EC, at the end of its useful life, the product should not be disposed of as urban waste. It should be taken to a collection center or to a distributor that provides special and differentiated waste disposal.

### LEGAL NOTICE

Any information in this manual may be changed without prior notice and does not represent any obligation on the part of the manufacturer. Images in this manual are for illustration purposes only and might differ from the delivered product.

**ES**

### INSTRUCCIONES DE SEGURIDAD Y MANTENIMIENTO

La seguridad, el mantenimiento y la revisión del cargador solamente lo debe realizar un personal con cualificaciones relevantes bajo las regulaciones locales aplicables. La instalación y modificaciones no autorizadas hacen que la garantía del fabricante sea nula.

No utilice el cargador si el cajón o el conector está agrietado, abierto, roto o muestra cualquier indicación de daño. Si el conector empieza a derretirse o emite humo, no lo toque. De ser posible,

## 13. SAFETY AND MAINTENANCE INSTRUCTIONS

detenga las actividades de carga.

Antes de abrir la cubierta o limpiar el cargador, apague el dispositivo. No use solventes de limpieza sobre ninguna parte del cargador. Una un paño limpio y seco para remover el polvo y el sucio. No abra la cubierta en la lluvia.

Use el cargador TeltoCharge bajo los parámetros de funcionalidad y dentro de las condiciones normales de ambiente que se especifican en las Especificaciones Generales y Eléctrica. Evite instalar el cargador en un lugar que esté bajo condiciones extrema de clima o esté directamente afectada por los rayos del sol.

### DECLARACIÓN DE CONFORMIDAD SIMPLIFICADA

Por la presente, Teltonika Energy declara que el equipo TeltoCharge cumple con las normas UL 2594 y UL 2331.

Este aparato digital Clase B cumple con la normativa canadiense ICES-003.

### DECLARACIÓN DE INTERFERENCIA

Este dispositivo cumple con la Parte 15 de las Reglas de la FCC y con la(s) norma(s) de RSS exentas de licencia del Innovation, Science and Economic Development Canada. La operación está sujeta a las siguientes dos condiciones: (1) este dispositivo no puede causar interferencia, y (2) este dispositivo debe aceptar cualquier interferencia, incluida la interferencia que pueda causar un funcionamiento no deseado del dispositivo.

### RECOMENDACIONES DE SEGURIDAD

Siga cuidadosamente todas las instrucciones de seguridad y de instalación.

No seguir las instrucciones puede ser un riesgo para la seguridad y/o puede causar el malfuncionamiento del equipo.

Cualquier daño que resulte debido a la indiferencia o las acciones contrarias a las instrucciones en este manual se excluye de la garantía del producto.

### DÉCLARATION DE MODIFICATION

Teltonika Energy no ha aprobado ningún cambio o modificación en este dispositivo por parte del usuario. Cualquier cambio o modificación podría anular la autoridad del usuario para operar el equipo.

### RECOMENDACIONES DEL CONECTOR E INSTRUCCIONES DE INSTALACIÓN

No use si el cable de carga está deshilachado, tiene el aislamiento roto, o tiene alguna señal de daño, o el conector del vehículo o toma de corriente está sucio, húmedo, o dañado.

No use el cable de carga con un adaptador de cable o un cable de extensión.

Bajo ninguna circunstancia apriete el cable de carga mientras esté conectado.

### AVISO DEL DISPOSITIVO DIGITAL CLASE B DE LA FCC

Este equipo ha sido probado y cumple con los límites para un dispositivo digital Clase B, según la Parte 15 de las Reglas de la FCC. Estos límites están diseñados para proporcionar una protección razonable contra interferencias perjudiciales en una instalación residencial. Este equipo genera, utiliza y puede irradiar energía de radiofrecuencia y, si no se instala y utiliza de acuerdo con las instrucciones, puede causar interferencias perjudiciales en las comunicaciones de radio.

## 13. SAFETY AND MAINTENANCE INSTRUCTIONS

Sin embargo, no se garantiza que no ocurran interferencias en una instalación particular. Si este equipo causa interferencias perjudiciales en la recepción de radio o televisión, lo cual puede determinarse apagando y encendiendo el equipo, se recomienda al usuario intentar corregir las interferencias mediante una o más de las siguientes medidas:

- Reorientar o trasladar la antena receptora.
- Aumentar la separación entre el equipo y el receptor.
- Conectar el equipo a un enchufe en un circuito diferente al que está conectado el receptor.
- Consultar al distribuidor o a un técnico experimentado en radio/TV para obtener ayuda.

### DECLARACIÓN DE EXPOSICIÓN A LA RADIACIÓN

Este dispositivo cumple con los límites de exposición a la radiación de la FCC y del ISED. La antena debe ser instalada y utilizada con una distancia mínima de 20 cm entre el radiador y su cuerpo. Este transmisor no debe ser colocado u operado en conjunto con ninguna otra antena o transmisor.

### INSTRUCCIONES DE INSTALACIÓN

Asegúrese que la superficie de montaje pueda respaldar adecuadamente el peso del cargador y soportar las fuerzas mecánicas asociadas con el uso.

El cargador debe estar permanentemente conectado a la puesta a tierra de la instalación.

No instale el cargador en luz solar directa, o cerca de materiales inflamables, explosivos o combustibles, químicos o solventes, tuberías de gas o salidas de vapor, radiadores o baterías,

y áreas propensas a inundaciones, alta humedad y agua corriente.

### PROTECCIÓN ELÉCTRICA

La línea de alimentación debe estar cableada a una instalación existente y estar en cumplimiento de las regulaciones locales.

### CONSEJO DE ELIMINACIÓN

En cumplimiento de la Directiva 2012/19/EC, al final de su vida útil, el producto no se deberá eliminar como desperdicio urbano. Se deberá llevar a un centro de recolección o a un distribuidor que proporcione eliminación especial y diferenciada de desechos.

### AVISO LEGAL

Cualquier información en este manual se puede cambiar sin aviso previo y no representa ninguna obligación por parte del fabricante. Las imágenes en este manual son solamente para propósitos de ilustración y podrían diferenciarse del producto entregado.

FR

### INSTRUCCIONES DE SEGURIDAD ET DE MAINTENANCE

L'installation, la maintenance et l'entretien du chargeur doivent être effectués uniquement par le personnel possédant les qualifications requises par la réglementation locale en vigueur. Une installation et des modifications non autorisées entraînent l'annulation de la garantie du fabricant.

N'utilisez pas le chargeur si le boîtier ou le connecteur est fissuré, ouvert, cassé ou présente tout autre signe de dommage. Si le connecteur commence à fondre ou émet de la fumée, ne le touchez pas. Si possible, arrêtez les activités de charge.

## 13. SAFETY AND MAINTENANCE INSTRUCTIONS

Avant d'ouvrir le couvercle ou de nettoyer le chargeur, mettez l'appareil hors tension. N'utilisez pas de solvants de nettoyage sur aucune partie du chargeur. Utilisez un chiffon propre et sec pour enlever la poussière et la saleté. N'ouvrez pas le couvercle sous la pluie.

Utilisez le chargeur TeltoCharge en respectant les paramètres de fonctionnement et les conditions ambiantes normales spécifiés dans les Spécifications générales et électriques. Évitez d'installer le chargeur dans un endroit soumis à des conditions climatiques extrêmes ou directement exposé à la lumière du soleil.

### DÉCLARATION DE CONFORMITÉ SIMPLIFIÉE

Par la présente, Teltonika Energy déclare que l'équipement TeltoCharge est conforme aux normes UL 2594 et UL 2331.

Cet appareil numérique de classe B est conforme à la norme canadienne NMB-003.

### DÉCLARATION DE L'INTERFÉRENCE

Le présent appareil est conforme aux CNR d'innovation, Sciences et Développement économique Canada applicables aux appareils radio exempts de licence. L'exploitation est autorisée aux deux conditions suivantes: (1) l'appareil ne doit pas produire de brouillage, et (2) l'appareil doit accepter tout brouillage radioélectrique subi, même si le brouillage est susceptible d'en compromettre le fonctionnement.

### RECOMMANDATIONS DE SÉCURITÉ

Suivez attentivement toutes les instructions de sécurité et d'installation.

Le non-respect des instructions peut constituer un risque pour la sécurité et/ou provoquer un

dysfonctionnement de l'équipement.

Tout dommage résultant du non-respect ou d'actions contraires aux instructions de ce manuel est exclu de la garantie du produit.

### DÉCLARATION DE MODIFICATION

Teltonika Energy n'approuve aucune modification apportée à l'appareil par l'utilisateur, quelle qu'en soit la nature. Tout changement ou modification peuvent annuler le droit d'utilisation de l'appareil par l'utilisateur.

### RECOMMANDATIONS RELATIVES AUX CONNECTEURS ET INSTRUCTIONS D'INSTALLATION

N'utilisez pas le câble de chargement s'il est effiloché, si son isolation est rompue ou s'il présente des signes de détérioration, ou si la fiche du véhicule ou la prise électrique est sale, humide ou endommagée.

N'utilisez pas le câble de chargement avec un adaptateur de câble ou une rallonge.

En aucun cas, ne serrez le câble de chargement lorsqu'il est connecté.

### AVIS D'APPAREIL NUMÉRIQUE DE CLASSE B DE LA FCC

Cet équipement a été testé et s'est avéré conforme aux limites d'un appareil numérique de classe B, conformément à la partie 15 des règles de la FCC. Ces limites sont conçues pour offrir une protection raisonnable contre les interférences nuisibles dans une installation résidentielle. Cet équipement génère, utilise et peut émettre de l'énergie de radiofréquence et, s'il n'est pas installé et utilisé conformément aux instructions, peut causer des interférences nuisibles aux communications radio. Cependant,



## 13. SAFETY AND MAINTENANCE INSTRUCTIONS

il n'y a aucune garantie que des interférences ne se produiront pas dans une installation particulière. Si cet équipement cause des interférences nuisibles à la réception radio ou télévisée, ce qui peut être déterminé en éteignant et en allumant l'équipement, l'utilisateur est encouragé à essayer de corriger l'interférence en utilisant une ou plusieurs des mesures suivantes :

- Réorienter ou déplacer l'antenne de réception.
- Augmenter la séparation entre l'équipement et le récepteur.
- Brancher l'équipement sur une prise d'un circuit différent de celui auquel le récepteur est connecté.
- Consulter le revendeur ou un technicien radio/TV expérimenté pour obtenir de l'aide.

### DÉCLARATION D'EXPOSITION AUX RAYONNEMENTS

Le présent appareil est en accord aux limites d'exposition humaine aux radiofréquences exigés par FCC et l'ISDE. L'antenne doit être installée de façon à garder une distance minimale de 20 centimètres entre la source de rayonnements et votre corps. L'émetteur ne doit pas être colocalisé ni fonctionner conjointement avec une autre antenne ou autre émetteur.

### INSTRUCTIONS D'INSTALLATION

Assurez-vous que la surface de montage peut supporter adéquatement le poids du chargeur et résister aux forces mécaniques associées à l'utilisation.

Le chargeur doit être connecté en permanence à la mise à la terre électrique de l'installation.

N'installez pas le chargeur à la lumière

directe du soleil, ni à proximité de matériaux inflammables, explosifs ou combustibles, de produits chimiques ou de solvants, de tuyaux de gaz ou de sorties de vapeur, de radiateurs ou de batteries, et de zones sujettes aux inondations, à une forte humidité et à l'eau courante.

### PROTECTION ÉLECTRIQUE

La ligne d'alimentation doit être câblée à une installation existante et être conforme aux réglementations locales.

### CONSEILS POUR L'ÉLIMINATION

Conformément à la directive 2012/19/CE, à la fin de sa vie utile, le produit ne doit pas être éliminé comme un déchet urbain. Il doit être apporté à un centre de collecte ou à un distributeur qui assure l'élimination des déchets spéciaux et différenciés.

### AVIS JURIDIQUE

Toute information contenue dans ce manuel peut être modifiée sans préavis et ne représente aucune obligation de la part du fabricant. Les images de ce manuel sont uniquement destinées à l'illustration et peuvent différer du produit livré.



[www.teltonika-energy.com](http://www.teltonika-energy.com)

VERSION 1.5 A